

Quadro di comando per 1 motore con ingresso anemometro

1. Introduzione

I quadri di comando della serie B1VR PROX sono apparecchiature adatte a gestire l'azionamento e il controllo di tende da sole e tapparelle in modo semplice e completo, progettate per soddisfare qualsiasi esigenza. Questo prodotto può comandare 1 motore a 230 Vac monofase con 500W max di potenza. Il quadro di comando B1VR PROX, se dotato di ricevitore radio, utilizza il sistema di decodifica a codice variabile, sicuro e intuitivo nell'installazione. Nella memoria estraibile è possibile memorizzare in modo permanente fino a 1000 canali (8000 con memoria opzionale) della serie Birol® e CLARUS. È presente un ingresso per un sensore vento (serie WIN Allmatic), che consente di chiudere l'automatismo nel caso si presenti una situazione di pericolo dovuta ad un'eccessiva velocità del vento. Sono presenti inoltre 2 ingressi separati per i pulsanti di apertura e chiusura del motore e per la modalità programmata (funzione orologio). Nel caso in cui non sia installato il ricevitore radio, per comandare l'automatismo è necessaria la presenza dei pulsanti cablati.

**ATTENZIONE: NON INSTALLARE IL QUADRO DI COMANDO SENZA AVER PRIMA LETTO LE ISTRUZIONI !!!
L'INSTALLAZIONE DEVE ESSERE EFFETTUATA SOLO DA PERSONALE QUALIFICATO**

2. Configurazione

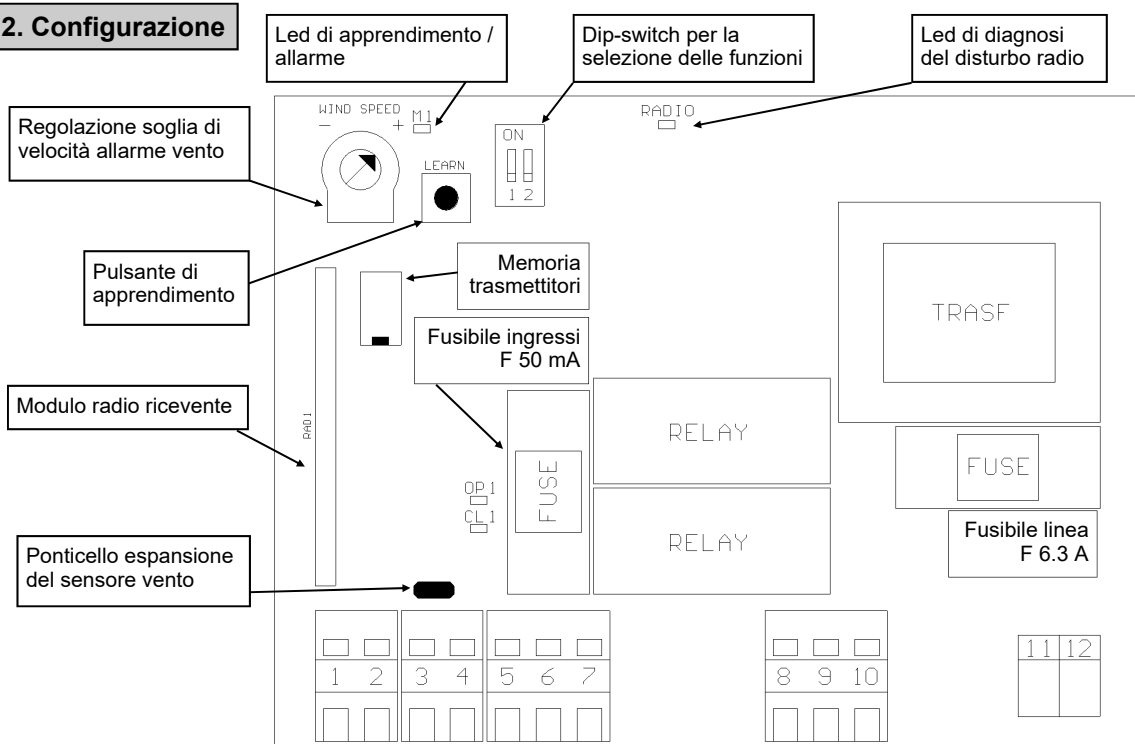

3. Collegamenti

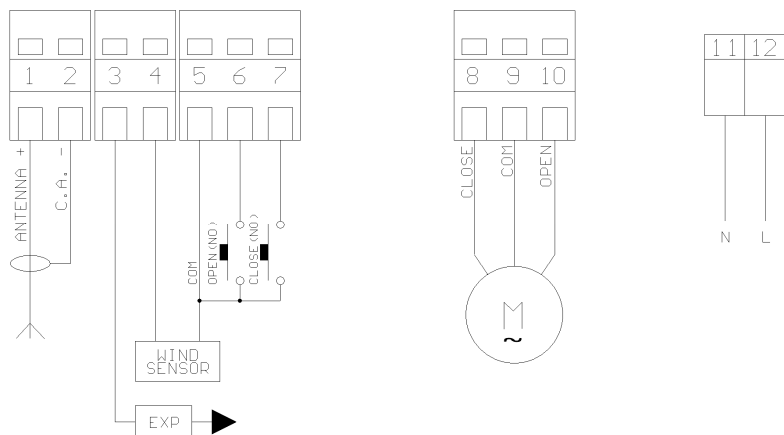

Installazione e raccomandazioni

- Collegare il motore ai morsetti 8,9,10 rispettando lo schema e la polarità del motore (apre = svolgimento tenda, chiude = avvolgimento tenda).
- Collegare i pulsanti apri e chiudi del motore ai morsetti 5,6,7 rispettando lo schema e **cercando di separare il più possibile questi cavi da quelli della tensione di rete e del motore.**
- Collegare l'orologio ai morsetti 5 e 6 (vedi paragrafo 7).
- Collegare il sensore vento ai morsetti 4 e 5. **Anche in questo caso, evitare di far scorrere il cavo vicino ai cavi della tensione di rete e del motore, in modo da isolarlo da disturbi esterni.** Per uno schema di collegamento di un anemometro con più centraline, riferirsi al paragrafo 9.
- Collegare i cavi della tensione di rete 230Vac ai morsetti 11, 12.

Collegamenti sensore vento

WIN S:
Collegare i cavi ai morsetti **N°4** e **N°5** della morsettiera B1VR.

KAIROS S:
Collegare i cavi ai morsetti **N°4** e **N°5** della morsettiera B1VR.

NOTA: i cavi di connessione non hanno polarità.

NOTA: la centrale è compatibile anche con il sensore WIN EX.

Verifiche preliminari

Portare la tenda a metà corsa, portare il trimmer soglia vento al minimo e azionare manualmente l'anemometro, assicurarsi che l'automatismo chiuda quando viene rilevata la condizione di pericolo. Se l'automatismo apre controllare il cablaggio del motore.

4. Funzioni selezionabili da DIP-Switch

Il quadro di comando ha la possibilità di funzionare in diversi modi, a seconda di come si impostano i dip-switch di selezione delle funzioni,

4.1. Dip 1 OFF

- Telecomandi a tasti apri e chiudi: con l'uso di un telecomando memorizzato Birol a 2 o 4 tasti e CLARUS, premendo il tasto apri l'automatismo si apre completamente, una seconda pressione del tasto non blocca il movimento. Se si vuole fermare il movimento si deve premere il tasto relativo al moto opposto, in questo caso il tasto chiudi o il tasto STOP per la serie CLARUS. Per chiudere si preme nuovamente il tasto chiudi. Analogo discorso vale per l'altro tasto.
- Pulsanti / interruttori apri e chiudi a uomo presente: l'automatismo viene azionato solo durante la chiusura del contatto, rilasciando il tasto il serramento si blocca.
- Se si impiegano deviatori / interruttori a posizione fissa lasciati su apri o chiudi l'automatismo verrà completamente aperto o chiuso, indipendentemente dai comandi impartiti dal telecomando.



On
Off

Figura 2a: posizione a

4.2. Dip 1 ON - (NON IMPIEGABILE CON INTERRUTTORI A POSIZIONE FISSA.)

- Telecomandi a un tasto passo-passo: con l'uso di un telecomando memorizzato, premendo più volte il tasto "a" o "a1" si otterrà in successione la funzione apri - stop - chiudi - stop - apri...
- Pulsanti apri e chiudi : premendo per un breve istante il pulsante di apertura, si otterrà l' apertura completa del serramento fino alla fine del tempo di lavoro (fisso pari a 7 min.). Analogamente, premendo per un breve istante il pulsante di chiusura, si otterrà la chiusura completa dell'automatismo fino alla fine del tempo di lavoro.
- Se si tiene premuto per un breve istante il pulsante apri o chiudi durante una fase di movimento, si otterrà un arresto del moto dell'automatismo.



On
Off

Figura 2b: posizione b

4.3. Dip 2 OFF

- In questa modalità di funzionamento, dopo un allarme vento il quadro di comando chiude l'automatismo. Trascorsi 7 minuti questa potrà essere aperta solo con un comando impartito da telecomando, da pulsante oppure da un deviatore a posizioni fisse posto su apri. Se sopraggiunge un allarme vento, l'automatismo verrà chiuso.



On
Off

Figura 2c: posizione c

4.4. Dip 2 ON

- In questa modalità di funzionamento, dopo un allarme vento, il quadro di comando chiude l'automatismo e allo scadere del tempo di allarme (7 minuti) lo riapre nella posizione di partenza solo ad automatismo fermo. Se invece l'automatismo era in movimento, il quadro di comando riaprirà totalmente se l'automatismo era in fase di apertura e rimarrà chiusa se l'automatismo era in fase di chiusura al momento dell'allarme.
- Nel caso sia installato un interruttore / deviatore a posizioni fisse posto su apri, l'automatismo, allo scadere del tempo di allarme verrà completamente riaperto. Analogo risultato si otterrà impartendo il comando da telecomando o premendo il pulsante Apri terminato il tempo di allarme.



On
Off

Figura 2d: posizione d

5. Funzione allarme vento

il quadro di comando è dotato di un ingresso per la lettura della velocità del vento tramite anemometro. Questa funzione è utile, per esempio, ad evitare che la tenda da sole possa essere danneggiata da una forte raffica di vento: in questo caso il quadro di comando entra in allarme vento e chiude l'automatismo.

- Durante la fase di allarme, il led M1 segnala l'allarme lampeggiando. La fase di allarme ha una durata di circa 7 minuti.
- Allo scadere del tempo di 7 minuti, se il vento è calato sotto la soglia di allarme, la tenda scende fino alla posizione precedente all'allarme (funzione di riapertura automatica). Se il vento persiste, la tenda resta nella posizione chiusa fino a cessato allarme.
- Se sono installati deviatori/interruttori a posizione fissa lasciati su apri, trascorsi i 7 minuti la tenda verrà completamente riaperta se invece sono posizionati su chiudi la tenda non verrà riaperta.
- E' possibile regolare la soglia di intervento dell'allarme vento agendo sul trimmer di regolazione, tenendo presente che ruotando in senso orario si avrà una soglia più alta, sarà quindi necessario un vento più forte per fare entrare in allarme il quadro di comando.
- Durante l'installazione è possibile annullare il tempo di attesa di 7 minuti, premendo il tasto LEARN dopo qualche secondo di assenza vento.

Importante: In caso di Black-out al primo allarme vento la tenda viene richiusa e non si riapre

- ⇒ Il comportamento del quadro di comando, cessato l'allarme vento, è condizionato dall'impostazione del DIP 2
- ⇒ L'intervento dell'allarme ha il dominio su tutti gli altri comandi (trasmettitori, pulsanti).

NOTA: Nel caso il quadro di comando si trovi in stato di chiuso e, tramite manovra manuale, l'automatismo venga portato in apertura, un intervento del sensore non farà richiudere la tenda in quanto, il quadro di comando, si trova ancora nello stato di chiuso.

6. Apprendimento di un trasmettitore

6.1. Apprendimento trasmettitore con il tasto di apprendimento LEARN della scheda

Il quadro di comando B1VR PROX (se dotato di ricevitore radio) può essere comandato da tutti i telecomandi Allmatic della serie B.RO 433 MHz, e dalla serie CLARUS. Nella scheda è presente un tastino, di apprendimento (LEARN) con il quale è possibile entrare in modalità apprendimento trasmettitori.



1. Premere e rilasciare il tastino d'apprendimento (LEARN) presente sulla scheda; il led rosso M1 si accende.
2. Premere il tasto "a" o "a1" del trasmettitore. Il quadro di comando memorizza automaticamente anche il tasto "b" o "b1" e il tasto "c" per la serie CLARUS ("a" o "a1" come tasto "apri", "b" o "b1" come tasto "chiudi" e "c" come tasto "stop"). Il quadro di comando segnala la memorizzazione del canale con due lampeggi se il canale non era memorizzato e uno se il canale era già appreso.
3. Memorizzato il canale, il quadro di comando torna in modalità di funzionamento normale. Se entro venti secondi, non viene trasmesso alcun segnale, il quadro di comando esce automaticamente dalla modalità di apprendimento.



Attenzione allo stato di inversione dei tasti (vedi paragrafo 6.3)

6.2. Apprendimento dei successivi trasmettitori con un trasmettitore già appreso.

1. **Apertura della memoria:** Per aprire la memoria da trasmettitore, riferirsi alle istruzioni del telecomando in possesso. Una volta aperta la memoria del quadro di comando, quest'ultimo lo segnala accendendo il led rosso M1
2. Premere il tasto "a" o "a1" del trasmettitore. Il quadro di comando memorizza automaticamente anche il tasto "b" o "b1" e il tasto "c" per la serie CLARUS ("a" o "a1" come tasto "apri", "b" o "b1" come tasto "chiudi" e "c" come tasto "stop"). La centraline segnala la memorizzazione del canale con due lampeggi se il canale non era memorizzato e uno se il canale era già appreso.
3. Memorizzato il canale, il quadro di comando torna in modalità di funzionamento normale.

Se durante l'apprendimento non viene trasmesso nessun segnale per 20 secondi, il quadro di comando esce automaticamente dalla modalità di apprendimento.

 **Attenzione allo stato di inversione dei tasti (vedi paragrafo 6.3)**

6.3. Inversione dei tasti.

Questa opzione permette di invertire la funzionalità dei tasti dei trasmettitori della serie B.RO. o CLARUS: si può passare dalla *modalità diretta* ("a" o "a1"=>movimentazione apri, "b" o "b1"=>movimentazione chiudi, c=>stop solo per CLARUS) alla *modalità inversa* ("a" o "a1"=>movimentazione chiudi, "b" o "b1"=>movimentazione apri, c=>stop solo per CLARUS)

Di default il quadro di comando è impostato in *modalità diretta*. Per passare alla *modalità inversa*, a quadro alimentato e motori fermi, sarà sufficiente:

1. Premere e mantenere premuto il tasto LEARN
 2. Mantenendo premuto il tasto LEARN cambiare lo stato del Dip.1
 3. Il quadro emette 2 lampeggi
 4. Rilasciare il tasto LEARN e riportare il Dip.1 nella posizione desiderata.
- Per tornare alla *modalità diretta* ripetere la procedura: questa volta però il quadro emetterà 3 lampeggi.

NOTE: la modalità inversa non ha effetto sui tasti cablati.

La modifica ha effetto su TUTTI i trasmettitori già memorizzati, e che verranno memorizzati successivamente. Il reset del quadro di comando riporta alla *modalità diretta*.

MODALITA' DIRETTA (Attivazione con 3 lampeggi)	"a" o "a1"	apri
	"b" o "b1"	chiudi
	"c" (solo CLARUS)	stop

MODALITA' INVERSA (Attivazione con 2 lampeggi)	"a" o "a1"	chiudi
	"b" o "b1"	apri
	"c" (solo CLARUS)	stop

6.4. Cancellazione di un trasmettitore dalla memoria di un quadro di comando



CANCELLAZIONE trasmettitore serie B.ro:

- 1) Premere il tasto nascosto "e" presente nel trasmettitore; il led M1 si accende. Questa operazione equivale a premere il tasto di apprendimento (LEARN) ma senza dover accedere fisicamente al quadro.
- 2) Premere contemporaneamente per alcuni secondi il tasto nascosto ed il tasto "a" del radiocomando da cancellare ("e"+"a"). Il quadro di comando segnala l'avvenuta cancellazione con 4 lampeggi prolungati. Dopo di che, il quadro di comando torna in modalità di funzionamento normale. Questa procedura cancella completamente il trasmettitore dal quadro di comando.

CANCELLAZIONE trasmettitore serie CLARUS:

Per effettuare la cancellazione di un canale o dell'intero telecomando, si deve accedere al menu interno del telecomando. Per fare questo, riferirsi alle istruzioni del trasmettitore in possesso.



Attenzione: Non utilizzare questa procedura in presenza di più centraline in funzione, in quanto l'apertura della memoria avverrebbe per tutti dispositivi in cui il canale è memorizzato. In tal caso togliere tensione alle centraline non interessate.

6.5. Cancellazione totale della memoria e ripristino delle impostazioni di fabbrica

E' possibile in ogni momento reimpostare i valori di fabbrica resettando la scheda. Questa operazione porta anche alla cancellazione di tutti i telecomandi. **Questa operazione deve essere effettuata sempre a serramento chiuso e fermo.** Per il reset della scheda è sufficiente:

1. Togliere l'alimentazione dalla scheda.
2. Tenere premuto il tasto dell'apprendimento.
3. Alimentare la scheda, tenendo sempre premuto il tasto dell'autoapprendimento. Dopo circa 5 secondi, il led M1 inizia a lampeggiare.
4. Rilasciare quindi il tasto dell'apprendimento.
5. Allo spegnimento del led, tutti i telecomandi sono cancellati e vengono ripristinate le impostazioni di default.

7. Modalità "orologio"

La funzione orologio non è utilizzabile con la modalità uomo presente (DIP 1 OFF)

La modalità orologio viene usata in quelle situazioni in cui si vuole aprire e chiudere le tende in orari ben precisi. È necessario un timer esterno con un contatto pulito che rimane chiuso per tutto il tempo in cui la tenda deve rimanere aperta e deve aprirsi quando la tenda deve chiudersi. Il contatto va collegato al pulsante a muro "apri", dopo 4 minuti di persistenza del contatto chiuso la centrale entra in modalità orologio. I pulsanti a muro possono essere utilizzati normalmente se la funzione "orologio" non è attiva, in caso contrario qualsiasi comando, anche da telecomando, viene ignorato. Come di consueto un allarme provoca la chiusura della tenda che si riaprirà completamente appena questi è terminato, indipendentemente dalla posizione del dip di riapertura automatica (dip 2).

8. Regolazione finecorsa e Tempo di lavoro

La posizione di finecorsa in apertura e in chiusura dell'automazione è impostabile tramite i finecorsa meccanici del motore utilizzato. Il quadro di comando è comunque dotato di un tempo di lavoro massimo, pari a 7 minuti, per consentire l'arresto automatico del motore anche in caso di guasto dei finecorsa del motore

9. Espansione sensore vento

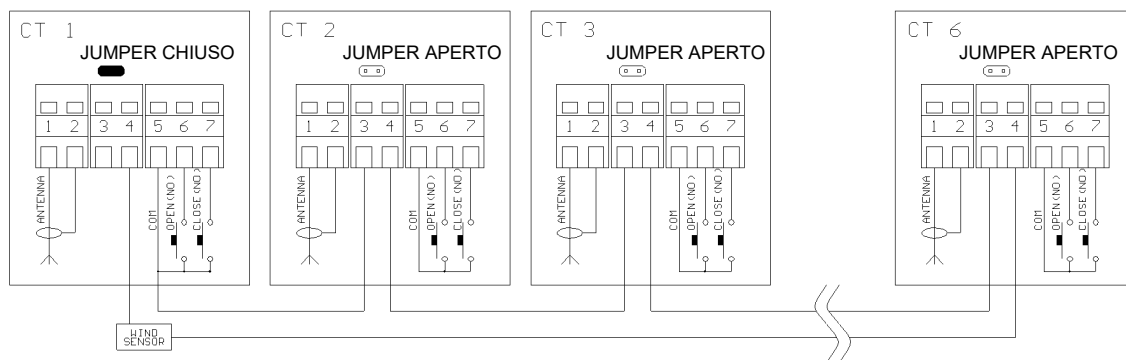

Impostazione ponticello per espansione sensore vento

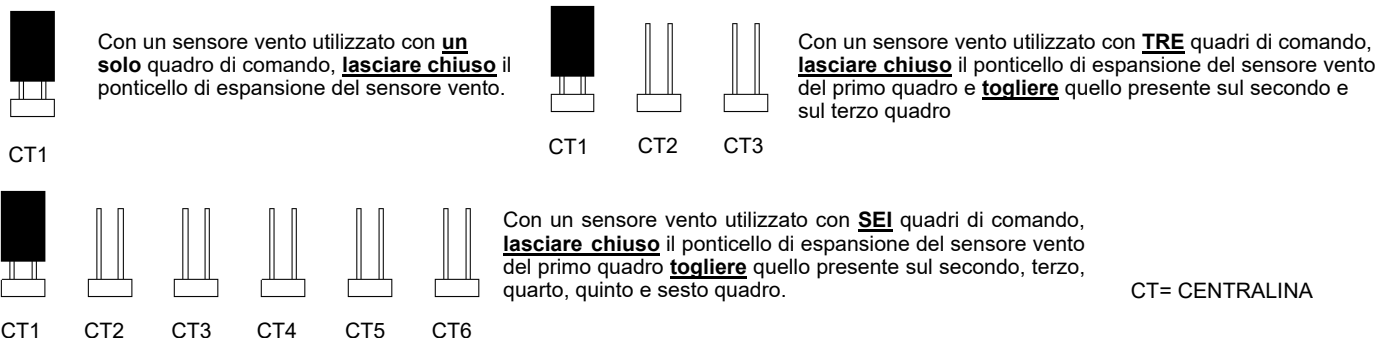

Caratteristiche tecniche B1VR PROX			
Tensione di alimentazione	230 Vac +10% -15%		
Uscite motori	230Vac 500W MAX cosΦ > 0.8		
Assorbimento scheda	4W MAX (escluso accessori e utenze)		
Tempo di lavoro motore	7 minuti		
Tempo di attesa dopo allarme vento	7 minuti		
Temperatura di funzionamento	-10°C ... +60°C		
Frequenza (*)	433.92 MHz (modulo banda larga)	433.92 MHz (modulo banda stretta)	40.665 MHz (modulo quarzato)
Portata radio in campo libero (*)	20-40m	30-60m	30-60m
Tipo antenna (*)	Stilo incorporata		
Numero codici disponibili (*)	18 miliardi di miliardi (ricezione CODICE VARIABILE BIROL® E CLARUS)		
Canali memorizzabili (*)	1000 con modulo memoria B.RO 1000 (CODICE VARIABILE) (2000, 4000, 8000 optional)		

(*) caratteristiche valide solo in presenza di un ricevitore radio

GARANZIA - La garanzia del produttore ha validità a termini di legge dalla data stampigliata sul prodotto ed è limitata alla riparazione o sostituzione gratuita dei pezzi riconosciuti dallo stesso come difettosi per mancanza di qualità essenziali nei materiali o per deficienza di lavorazione. La garanzia non copre danni o difetti dovuti ad agenti esterni, deficienza di manutenzione, sovraccarico, usura naturale, scelta del tipo inesatto, errore di montaggio, o altre cause non imputabili al produttore. I prodotti manomessi non saranno né garantiti né riparati. I dati riportati sono puramente indicativi. Nessuna responsabilità potrà essere addebitata per riduzioni di portata o disfunzioni dovute ad interferenze ambientali. La responsabilità a carico del produttore per i danni derivati a chiunque da incidenti di qualsiasi natura cagionati da nostri prodotti difettosi, sono soltanto quelle che derivano inderogabilmente dalla legge italiana.

Control unit for 1 motor with anemometer input

1. Introduction

The control units of the series B1VR PROX are devices suitable to carry out the activation and the control of awnings and shutters in a simple and complete way, designed to meet any requirement. This product can control a 230Vac motors up to 500W (max) of power. The B1VR PROX control units, if equipped with the radio receiver module, use the innovative system of rolling code decoding, easy and intuitive on the installation. In the extractable memory it is possible to memorize up to 1000 channel (8000 with optional memory) of the series Birol® and CLARUS. Includes an input for a wind sensor (WIN Allmatic series), which allows to close the automation in case of danger situation, due to an excessive velocity of the wind. There are also 2 separate inputs for the opening and the closing buttons and for programmed opening ("clock function" see section 7). In case where the radio receiver is not installed, the presence of the buttons is necessary to control the automation.

WARNING: DO NOT INSTALL THE CONTROL UNIT WITHOUT READING THE INSTRUCTIONS BEFORE!!

2. Description

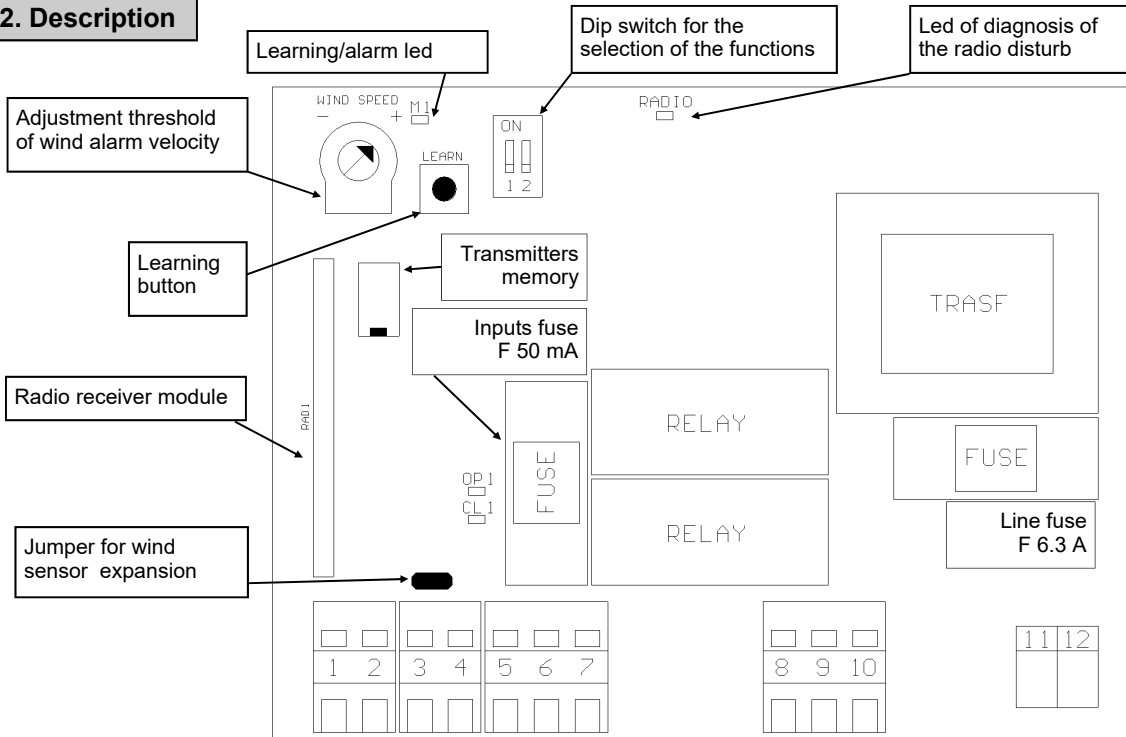

3. Electrical connections

Installation and advices

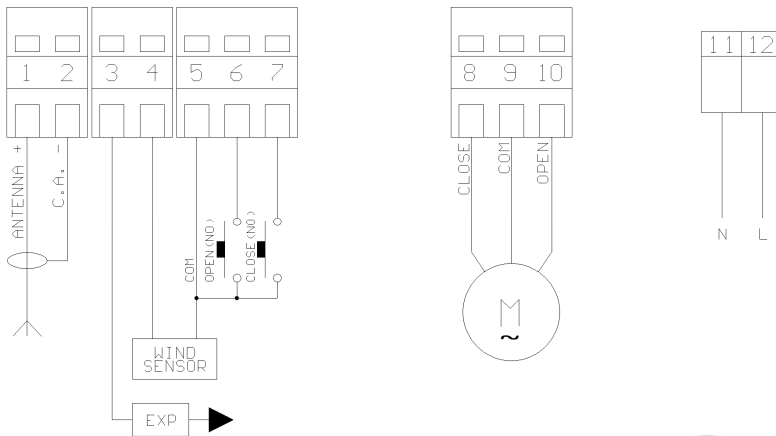

- Connect the motor to the terminal boards 8,9,10 respecting the scheme and the polarity of the motor (open =unrolling awning, close= rolling up awning).
- Connect the buttons open and close of the motor to the terminal boards 5,6,7 respecting the scheme and **trying to separate as much as possible these cables from those of the line tension and of the motor.**
- Connect the clock for motor to terminal boards 5 and 6 (refer to the sections 7).
- Connect the wind sensor to the terminal boards 4 and 5. **Also in this case, avoid to make the cable slide near to the cables of the line tension and of the motor, in order to insulate it from external interferences.** For a connection scheme of an anemometer with more control units, refer to the section 9.
- Connect the cables of the line tension 230Vac to the terminal boards 11, 12.

Connections wind sensor

WIN S:
Connect cables on inputs **N°4** and **N°5** of the terminal board B1VR.

KAIROS S:
Connect cables on inputs **N°4** and **N°5** of the terminal board B1VR.

NOTE: connection cables have no polarity.

NOTE: the control unit is also compatible with **WIN EX** sensor.

Preliminary checks

Move manually the automation in the middle of stroke, set the wind trimmer about at minimum and move manually the anemometer, be sure that the automation closes when the wind allarm appear. If the automation opens check the connections of the motor.

4. Functions selectable by dip – switch

The control unit can work in different ways, according to how the dip – switches of selection are set.

4.1. Dip 1 OFF

- Open and close button transmitters: with the use of a memorized transmitter Birol with 2 or 4 buttons and CLARUS, pressing the key open, the awning opens completely, a second pressure of the key does not stop the awning. If you want to stop the movement you must press the key related to the opposite movement, in this case the key close or the key STOP for the CLARUS series. You must press again the key close in order to close. The same is for the other key.
- Open and close keys/switches at dead man: the automation is activated only during the closing of the contact, releasing the key the automation stops itself.
- If switches/deviators with fix position are used and leaved on open or close, the automation will be completely open or close, independently from the commands given by the transmitter.



On
Off

Figura 2a: posizione a

4.2. Dip 1 ON (NOT USED WITH FIX POSITION SWITCHES)

- Transmitters with a step by step key: with the use of a memorized transmitter, pressing more times the key “a” or “a1” you will obtain in sequence the function open – stop – close – stop – open.....
- Open and close buttons: pressing for a short instant the opening key, you will obtain the complete opening of the automation until the end of the working time (fix as 7 minutes). In the same way, pressing for a short instant the closing key, you will obtain the complete closing of the automation until the end of the working time.
- If you keep pressed the open or close button for a short instant during the movement phase, you will stop the automation.



On
Off

Figura 2b: posizione b

4.3. Dip 2 OFF

- In this modality of functioning, after a wind alarm, the control unit closes the automation. After 7 minutes the automation can be opened only with a command given by transmitter, by key, or by a switch with fix position on open. If a wind alarm arrives unexpectedly, the automation will be closed.



On
Off

Figura 2c: posizione c

4.4. Dip 2 ON

- In this modality of functioning, after a wind alarm, the control unit closes the automation and at the end of the alarm time (7 minutes) opens it again, in the starting position only if the awning was stopped. Instead, if the automation was in movement, the control unit will totally re – open if the automation was in opening phase or will remain closed if the awning was in closing phase at the moment of the alarm.
- If switches/deviators with fix position are used and left on open, when the alarm time expires the automation will be completely re-opened. You will obtain the same result by giving the command by transmitter or pressing the key open once expired the alarm time



On
Off

Figura 2d: posizione d

5. Wind alarm function

The control unit is equipped with an input for the reading of the velocity of the wind through anemometer. This function is helpful in order to avoid that the automation can be damaged by a strong gust of wind: in this case the control unit enters in wind alarm and closes the automation.

- During the phase of alarm, the led M1 signals the alarm by flashing. The alarm phase will lasts for about 7 minutes.
- When alarm time is expired, if the wind is dropped under the alarm threshold, the automation will reopen in the same position than before the alarm (function of automatic reopening). If the wind persists, the awning remains on closed position until the alarm stops.
- If any fix position switch left on open is installed, when 7 minutes expire the automation will be completely reopened, instead if they are positioned on close the automation won't be reopened.
- It is possible to adjust the intervention threshold of the wind alarm acting on the regulation trimmer, keeping in mind that by turning in clock – wise sense it is possible to reach an higher threshold, so it will be necessary a stronger wind to make the control unit enter on alarm.
- During the installation it is possible to cancel the waiting time of 7 minutes; to do this, press LEARN key few seconds after the dropping down of the wind.

Important : in case of black out at first wind alarm the automation is reclosed and it does not open.

- ⇒ The functioning of the control unit after a wind alarm depends on the DIP 2 setting.
- ⇒ The intervention of the alarm has the control on all the other controls (transmitters, buttons).

NOTE: in case that the control unit is on the closing position and, through a manual moving, the automation is brought to the opening position, an intervention of the sensor will not command a closing of the automation, because the control unit is still under the closing position.

6. Apprendimento di un trasmettitore

6.1 Transmitter learning with learning key

The control unit B1VR PROX (if radio receiver module is installed) can be controlled by all the Allmatic transmitters of the B.RO 433 MHz series and by the CLARUS series. On the control unit there is the learning button (LEARN) with which it is possible to select where to memorize the transmitter.



1. Press and release the learning key (LEARN) present on the card, led M1 turns on.
2. Press the key "a" or "a1" of the transmitter. The control unit automatically memorizes also the "b" or "b1" and the "c" key for the CLARUS series ("a" or "a1" like "open" key, "b" or "b1" like "close" key and "c" like "stop" key). The control unit signals the memorization of the channel with two flashings if the channel was not memorized, with one if the channel was already learned.
3. Once memorized the channel, the control unit goes back to normal modality of functioning. If no signal is transmitted by 20 seconds, the control unit automatically exits from the learning modality.



Pay attention to the inversion state of the buttons (see paragraph 6.3)

6.2 Learning of the successive transmitters with a transmitter already learnt

1. **Opening of the memory:** to open the memory from transmitter, make reference to the instructions of the transmitter in possession. Once opened the memory of the control unit, this one signals it turning on the red led M1.
2. Press the key "a" or "a1" of the transmitter. The control unit automatically memorizes also the "b" or "b1" or "c" for the series CLARUS ("a" or "a1" like "open" key, "b" or "b1" like "close" key and "c" like "stop" key). The control unit signals the memorization of the channel with two flashings if the channel was not memorized, with one if the channel was already learned.
3. Once memorized the channel, the control unit goes back to the normal modality of functioning.

If no signal is transmitted by 20 seconds, the control unit automatically exits from the learning modality.

Pay attention to the inversion state of the buttons (see paragraph 6.3)

6.3. Buttons inversion.

This option lets you to invert the functions of the buttons of the transmitters of B.RO. or CLARUS series: you can change from *direct mode* ("a" or "a1"=>movement open, "b" or "b1"=>movement close, c=>stop only for CLARUS) to *inverse mode* ("a" or "a1"=>movement close, "b" or "b1"=>movement open, c=>stop only for CLARUS)

As default the control unit is set under *direct mode*. To change into the *inverse mode*, with powered control unit and still motor it will be enough:

1. Press and keep pressed the LEARN button
2. Keeping pressed the LEARN button change the state of the Dip.1
3. The control unit will execute 2 blinkings
4. Release the LEARN button and put back the Dip.1 in the desired position.

In order to come back to the *direct mode* repeat the procedure: this time the control unit will execute 3 blinkings.

NOTE: *inverse mode* has no effect on wired buttons.

The modification has effect on ALL the memorized transmitters, and on the transmitters that will be memorized on the control unit. Reset the unit back to the direct mode.

DIRECT MODE (Activation with 3 blinkings)	"a" or "a1"	open
	"b" or "b1"	close
	"c" (only CLARUS)	stop

INVERSE MODE (Activation with 2 blinkings)	"a" or "a1"	close
	"b" or "b1"	open
	"c" (only CLARUS)	stop

6.4 Erasing of a transmitter from the memory of a control unit



PRESS the hidden key "e"

PRESS at the same time the hidden key "e" + the "a" key

ERASING transmitter series B.ro:

- 1) Press the hidden key "e" present on the transmitter; the red led M1 turns on. This operation is equivalent to press the LEARN key, but without access to the control unit.
- 2) Press at the same time for some seconds the hidden key and "a" key of the radio transmitter to erase ("e" + "a"). The control unit signals the happened erasing with 4 long blinks. After that the control unit goes back to the normal modality of functioning. This procedure will erase completely the transmitter from the control unit.

ERASING transmitter series CLARUS:

To erase one channel or the whole transmitter it is necessary to access to the internal menu of the transmitter. To do this refer to the instructions of the transmitter in possession.



Warning: do not use this procedure in presence of more control units in function, because the opening of the memory would happen for all the devices in which the channel is memorized. In this case cut off tension to the control units not interested.

6.5 Total erasing of the memory and reset of the factory setting

It is possible to reset the factory setting at every moment resetting the control unit. This operation erases also all the transmitters.

This operation must always be carried out with closed automation. To reset of the control unit:

1. Cut off the power supply to the control unit
2. Keep pressed the learning key
3. Give power supply to the card, always keeping pressed the self – learning key. After about 5 seconds, the led M1 starts to blink.
4. Release the learning key
5. At the switching off of the led, all the transmitters are erased and the default setting restored

7. Clock function

The clock function cannot be used with the dead man modality (DIP 1 OFF)

The clock function is used in those situations where you want to open and close the automation at specific times.

An external timer is necessary with a dry contact which remains closed for all the time where the automation must remain open, and must open the contact when the automation must close. The contact must be connected to the input "open", after 4 minutes of closed contact the control unit enters the "Clock function". The wall buttons can be normally used if the "Clock" function is not active, on the contrary any command, also by transmitter is ignored. As usual, a wind alarm closes the automation which will completely reopens itself as soon as this is finished, independently from the position of the dips of automatic reopening (dip 2).

8. Limit switch and working time adjusting

The position of limit switch in opening of the automation is settable by the limit switches of the used motors. However the control unit is provided with a maximum working time of 7 minutes, to allow the automatic stop of the motor also in case of failure of the limit switches of the motor.

9. Expansion of the wind sensor

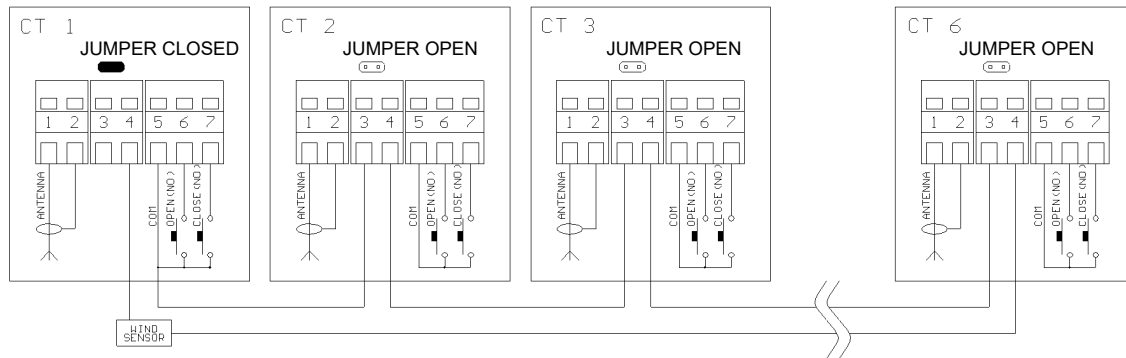

Setting of the jumper for expansion wind sensor

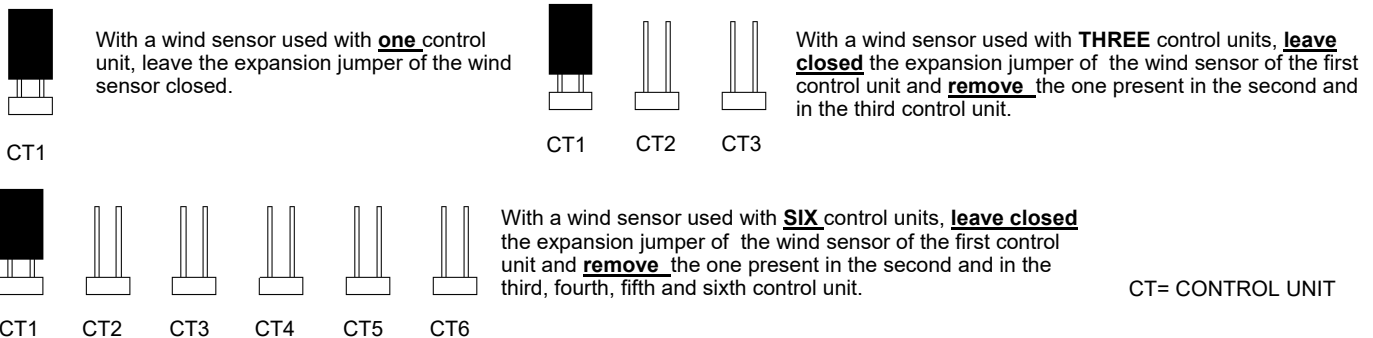

Technical specifications B1VR PROX			
Power voltage	230 Vac +10% -15%		
Motor output	230Vac 500W MAX cosΦ > 0.8		
Card absorption	3W MAX (excluding accessories and utilities)		
Motor operation time	7 minutes		
Standby time after wind alarm	7 minutes		
Operating temperature	-10°C ... +60°C		
Frequency (*)	433.92 MHz Super-reactive band	433.92 MHz Super-reactive band	40.665 MHz Quartzed
Radio range in open field (*)	20 – 40m	30 – 60m	30 – 60m
Type of antenna (*)	Incorporated stylus		
Number of available codes (*)	18 billion billion (reception BIROL® VARIABLE CODE AND CLARUS)		
Memorisable channels (*)	1000 with B.RO 1000 memory module (VARIABLE CODE)		

(*) technical features valid only in presence of a radio receiver

GUARANTEE - In compliance with legislation, the manufacturer's guarantee is valid from the date stamped on the product and is restricted to the repair or free replacement of the parts accepted by the manufacturer as being defective due to poor quality materials or manufacturing defects. The guarantee does not cover damage or defects caused by external agents, faulty maintenance, overloading, natural wear and tear, choice of incorrect product, assembly errors, or any other cause not imputable to the manufacturer. Products that have been misused will not be guaranteed or repaired. Printed specifications are only indicative. The manufacturer does not accept any responsibility for range reductions or malfunctions caused by environmental interference. The manufacturer's responsibility for damage caused to persons resulting from accidents of any nature caused by our defective products, are only those responsibilities that come under Italian law.

Armoire de commande pour 1 moteur avec entrée anémomètre

1. Introduction

Les armoires de commande de la série B1VR PROX sont des équipements aptes à gérer l'actionnement et le contrôle de stores et rideaux de façon simple et complète, conçues pour satisfaire toute exigence. Ce produit peut contrôler 1 moteur à 230 Vac monophasé avec 500W max de puissance. L'armoire de commande B1VR PROX, si équipée de récepteur radio, utilise le système de décodification à code variable, sûr et intuitif en l'installation. Dans la mémoire extractible il est possible de mémoriser de façon permanente jusqu'à 1000 canaux (8000 avec mémoire optionnelle) de la série BIROL® et CLARUS. Il est présente une entrée pour capteur vent (série WIN Allmatic), qui permet de fermer l'automatisme s'il y a une situation de danger causée par une excessive vitesse du vent. En plus, il y a 2 entrées séparées pour les touches d'ouverture et fermeture du moteur et pour la modalité programmée (fonction horloge). Si le récepteur radio, n'est pas installé, pour contrôler l'automatisme il est nécessaire la présence des touches câblées.

**ATTENTION : NE PAS INSTALLER L'ARMOIRE DE COMMANDE SANS AVOIR LU LES INSTRUCTIONS !!!
L'INSTALLATION DOIT ETRE EFFECTUE SEULEMENT PAR DU PERSONNEL QUALIFIE**

2. Configuration

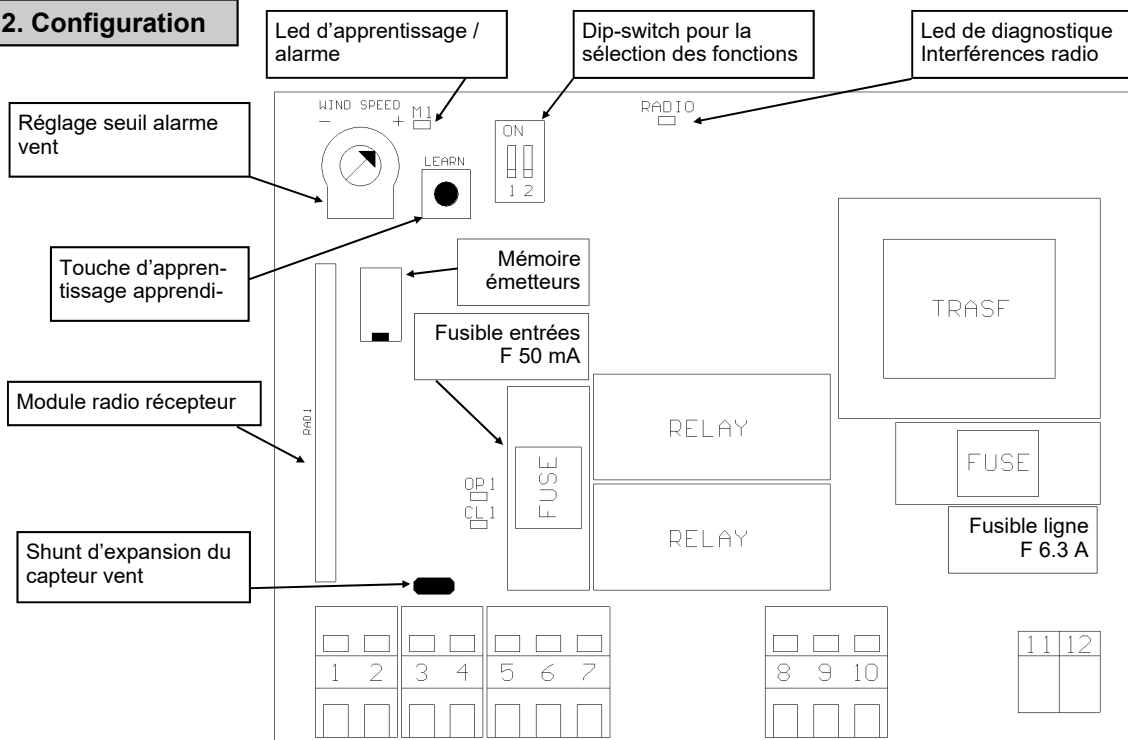

3. Connexions

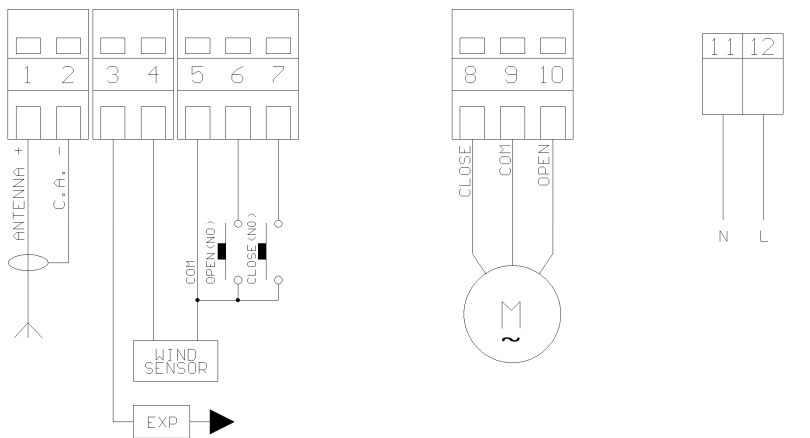

Installation et recommandations

- Brancher le moteur aux bornes 8,9,10 en respectant le schéma et la polarité du moteur (ouvre = déroulement store, ferme = enroulement store).
- Connecter les touches ouvre et ferme du moteur aux bornes 5,6,7 en respectant le schéma et en **cherchant de séparer le plus possible ces câbles de ceux de la tension de réseau et tu moteur.**
- Brancher l'horloge aux bornes 5 et 6 (voir paragraphe 7).
- Brancher le capteur vent aux bornes 4 et 5. **Aussi en ces cas, éviter de faire dérouler le câble près des câble de tension du réseau et du moteur, pour l'isoler des interférences externes.** Pour un schéma de connexion d'un anémomètre avec plusieurs centrales, faire référence au paragraphe 9.
- Brancher les câbles de la tension de réseau 230Vac aux bornes 11, 12.

Connexions Capteur Vent

WIN S:
Raccorder les câbles aux bornes N°4 et N°5 de la barrette de connexion B1VR.

KAIROS S:
Raccorder les câbles aux bornes N°4 et N°5 de la barrette de connexion B1VR.

REMARQUE: les câbles de connexion n'ont pas de polarité.
REMARQUE: la centrale de commande est également compatible avec le capteur WIN EX.

Contrôles préliminaires

Amener le store à mi course, positionner le trimmer seuil vent au minimum et actionner manuellement l'anémomètre, s'assurer que l'automatisme ferme lorsque la condition de danger est détectée. Si l'automatisme ouvre vérifier le câblage moteur.

4. Fonctions sélectionnables par DIP-Switch

L'armoire de commande a la possibilité de fonctionner en plusieurs façons, selon comment on règle les dip-switch de sélection des fonctions.

4.1. Dip 1 OFF

- Emetteurs à touches ouvre et ferme: avec l'utilisation d'un émetteur mémorisé Birol à 2 ou 4 touches et CLARUS, en appuyant sur la touche ouvre l'automatisme s'ouvre complètement, une deuxième pression de la touche ne bloque pas le mouvement. Si on veut arrêter le mouvement on doit appuyer sur la touche relative au mouvement opposé, en ce cas la touche ferme ou la touche STOP pour la série CLARUS. Pour fermer on appuie de nouveau la touche ferme. Le même pour l'autre touche.
 - Touches / interrupteurs ouvre et ferme à homme mort: l'automatisme est actionné seulement pendant la fermeture du contact, en relâchant la touche l'automatisme se bloque.
 - Si on utilise des chicanes/interrupteurs à position fixe laissés sur ouvre ou ferme l'automatisme sera complètement ouvert ou fermé, indépendamment des commandes données par la télécommande.



Figure 2a: position a

4.2. Dip 1 ON - (PAS UTILISABLE AVEC INTERRUPTEURS A POSITION FIXE.)

- Télécommandes à une touche pas à pas: avec l'utilisation d'une télécommande mémorisée, en appuyant plusieurs fois sur la touche "a" ou "a1" on obtiendra en succession la fonction ouvre- stop - ferme - stop - ouvre ...
- Touches ouvre et ferme: en appuyant pour un bref instant sur la touche d'ouverture, on obtiendra l'ouverture complète de l'automatisme jusqu'à la fin du temps de travail (fixe égale à 7 min.). De la même façon, en appuyant pour un bref instant sur la touche de fermeture, on obtiendra la fermeture complète de l'automatisme jusqu'à la fin du temps de travail.
- Si on tien appuyé pour un bref instant la touche ouvre ou ferme pendant une phase de mouvement, on obtiendra un arrêt du mouvement de l'automatisme.



Figure 2b: position b

4.3. Dip 2 OFF

- Dans cette modalité de fonctionnement, après une alarme vent, l'armoire de commande ferme l'automatisme. Après 7 minutes il pourra être ouvert seulement par une commande donnée par télécommande, par touche ou par une chicane à position fixes placé sur ouvre. S'il arrive une alarme vent l'automatisme sera fermé.



Figure 2c: position c

4.4. Dip 2 ON

- En cette modalité de fonctionnement, après une alarme vent, l'armoire de commande ferme l'automatisme et à l'échéance du temps d'alarme (7 minutes) il le rouvre dans la position de départ seulement avec automatisme arrêté. Si au contraire l'automatisme était en mouvement, l'armoire de commande rouvrira totalement si l'automatisme était en phase d'ouverture et restera fermé si l'automatisme était en phase de fermeture au moment de l'alarme.
- S'il est installé une chicane/interrupteur à positions fixes, placé sur ouvre, l'automatisme à l'échéance du temps d'alarme sera complètement ouvert. On obtiendra le même résultat en donnant une commande par télécommande ou en appuyant sur la touche Ouvre terminé le temps d'alarme.



Figure 2d: position d

5. Fonction alarme vent

L'armoire de commande est dotée d'une entrée pour la lecture de la vitesse du vent par anémomètre. Cette fonction est utile , par exemple pour éviter que le store puisse être endommagée par une rafale de vent: en ce cas l'armoire de commande entre en alarme vent et ferme l'automatisme.

- Pendant la phase d'alarme , la led M1 signale l'alarme en clignotant. La phase d'alarme a une durée de 7 minutes environs.
- A l'échéance du temps de 7 minutes, si le vent est diminué au dessous du seuil d'alarme, le store descend jusqu'à la position précédente à l'alarme (fonction de réouverture automatique). Si le vent persiste, le store reste dans la position fermée jusqu'à ce que l'alarme est terminée.
- Si il y a des chicanes/interrupteurs à position fixe laissés sur ouvre , terminés les 7 minutes le store sera complètement ouvert tandis que s'ils sont positionnés sur ferme le store ne sera pas ouvert.
- Il est possible de régler le seuil d'intervention de l'alarme en agissant sur le trimmer de réglage , en considérant que en tournant en sens horaire on aura un seuil plus haute, et sera donc nécessaire un vent plus fort pour faire entrer en alarme l'armoire de commande.
- Pendant l'installation il est possible d'annuler le temps d'attente de 7 minutes, en appuyant sur la touche LEARN après quelque seconde d'absence du vent.

Important : En cas de Black-out à la première alarme vent le store est fermé et n'ouvre pas

- ⇒ Le comportement de l'armoire de commande, une fois terminée l'alarme vent, est conditionné par le réglage du DIP 2 .
- ⇒ L'intervention de l'alarme a la priorité sur toutes les autres commandes (émetteurs, touches).

NOTE : Si l'armoire de commande est en état de fermeture, et par manœuvre manuelle est amenée en ouverture, une intervention du capteur vent, ne fera pas fermer le store, car l'armoire de commande se trouve encore dans l'état de fermeture.

6. Apprentissage d'un émetteur

6.1. Apprentissage d'un émetteur avec la touche d'apprentissage LEARN de la carte

L'armoire de commande B1VR PROX (si équipée de récepteur radio) peut être contrôlée par toutes les télécommandes Allmatic de la série B.RO 433 MHz, et de la série CLARUS. Dans la carte il ya une petite touche, d'apprentissage (LEARN) grâce à la quelle il est possible d'entrer en modalité d'apprentissage émetteurs.



1. Appuyer et relâcher la touche d'apprentissage (LEARN) présente sur la carte; la led rouge M1 s'allume.
2. Appuyer sur la touche "a" ou "a1" de l'émetteur. L'armoire de commande mémorise automatiquement aussi la touche "b" ou "b1" et la touche "c" pour la série CLARUS ("a" ou "a1" comme touche "ouvre", "b" ou "b1" comme touche "ferme" et "c" comme touche "stop"). L'armoire de commande signale la mémorisation du canal avec deux clignotements si le canal n'était pas mémorisé, et un clignotement si le canal était déjà mémorisé.
3. Une fois mémorisé le canal, l'armoire de commande retourne en modalité de fonctionnement normal. Si dans vingt secondes aucun signal n'est pas transmis, l'armoire de commande sorte automatiquement de la modalité d'apprentissage.



Attention à l'état d'inversion des touches (voir paragraphe 6.3)

6.2. Apprentissage des émetteurs suivants par un émetteur déjà appris.

1. **Ouverture de la mémoire:** Pour ouvrir la mémoire de l'émetteur, se référer aux instructions de la télécommande. Une fois ouverte la mémoire de l'armoire de commande, ce dernier le signale en allumant la led rouge M1.
2. Appuyer la touche "a" ou "a1" de l'émetteur. L'armoire de commande mémorise automatiquement aussi la touche "b" ou "b1" et la touche "c" pour la série CLARUS ("a" ou "a1" comme touche "ouvre", "b" ou "b1" comme touche "ferme" et "c" comme touche "stop"). La centrale signale la mémorisation du canal par deux clignotements si le canal n'était pas mémorisé et un si le canal était déjà appris.
3. Une fois mémorisé le canal, l'armoire de commande retourne en modalité de fonctionnement normal.

Si pendant l'apprentissage n'est pas transmis aucun signal pour 20 secondes, l'armoire de commande sort automatiquement de la modalité d'apprentissage.

Attention à l'état d'inversion des touches (voir paragraphe 6.3)

6.3. Inversion des touches.

Cette option permet d'inverser la fonction des émetteurs de la série B.RO. ou CLARUS: on peut passer:

De la *modalité directe* ("a" ou "a1"=>mouvement ouvre, "b" ou "b1"=>mouvement ferme, c=>stop seulement pour CLARUS)
 À la *modalité inverse* ("a" ou "a1"=>mouvement ferme, "b" ou "b1"=>mouvement ouvre, c=>stop seulement pour CLARUS)

Par défaut l'armoire de commande est réglée sur *modalité directe*. Pour passer à la *modalité inverse*, avec l'armoire alimenté et moteurs arrêtés, il sera suffisant de:

1. Appuyer et maintenir appuyée la touche LEARN
2. En maintenant appuyée la touche LEARN changer l'état du Dip.1
3. L'armoire de commande émet 2 clignotements.
4. Relâcher la touche LEARN et positionner le Dip.1 dans la position désirée.

Pour retourner à la *modalité directe* répéter la procédure: cependant cette fois l'armoire de commande émettra 3 clignotements.

NOTE: la *modalité inverse* n'a aucun effet sur les touches câblées.

La modification a effet sur TOUS les émetteurs déjà mémorisés et qui seront mémorisés de suite.

Il reset del quadro di comando riporta alla *modalità diretta*.

MODALITE' DIRECTE (Activation avec 3 clignotements)	"a"o "a1"	ouvre
		"b"o "b1"
	"c"	stop
	(seulement CLARUS)	

MODALITE' INVERSE (Activation avec 2 clignotements)	"a"o "a1"	ferme
		"b"o "b1"
	"c"	stop
	(seulement CLARUS)	

6.4. Effacement d'un émetteur de la mémoire d'une armoire de commande



APPUYER SUR la
touche cachée "e"

APPUYER au même
temps sur la touche
cachée "e"+ la touche
"a"

EFFACEMENT émetteur série B.ro:

- 1) Appuyer sur la touche cachée "e" présente dans l'émetteur; la led M1 s'allume. Cette opération équivaut à appuyer sur la touche d'apprentissage (LEARN) mais sans accéder à l'armoire de commande.
- 2) Appuyer au même temps pour quelque seconde sur la touche cachée et sur la touche "a" de la télécommande à effacer ("e"+"a"). L'armoire de commande signale que l'effacement est fait par 4 clignotements prolongés. Ensuite, l'armoire de commande retourne en modalité de fonctionnement normal. Cette procédure efface complètement l'émetteur de l'armoire de contrôle.

EFFACEMENT émetteur série CLARUS:

Pour effectuer l'effacement d'un canal ou de l'entière télécommande, on doit accéder au menu interne de la télécommande. Pour faire ça faire référence aux notices de l'émetteur.



Attention: Ne pas utiliser cette procédure en présence de plusieurs centrales en fonction, car l'ouverture de la mémoire arriverait pour tous les dispositifs où le canal est mémorisé. En ce cas couper la tension aux centrales pas intéressées.

6.5. Effacement total de la mémoire et réinitialisation des paramètres d'usine

Il est possible à tout moment, de régler les valeurs de fabrication en faisant une mise à zéro de la carte. Cette opération cause aussi l'effacement des tous les émetteurs. **Cette opération doit être effectuée toujours avec l'automatisme fermé et arrêté.** Pour la mise à zéro de la carte il suffira de:

1. Couper l'alimentation de la carte.
2. Maintenir appuyé la touche de l'apprentissage.
3. Alimenter la carte et maintenir toujours appuyée la touche de l'auto apprentissage. Après environ 5 secondes, a led M1 commence à clignoter;
4. Relâcher donc la touche de l'apprentissage.
5. Au moment de l'extinction des led, toutes les télécommandes sont effacées et sont réinstallés les paramètres de défaut.

7. Modalité "horloge"

La fonction horloge n'est pas utilisable avec la modalité homme mort (DIP 1 OFF)

La modalité horloge est utilisée dans les cas où on veut ouvrir et fermer les stores dans des horaires précis. C'est nécessaire un temporisateur externe avec un contact sec qui reste fermé pour tout le temps pendant lequel le store doit rester ouvert et doit s'ouvrir quand le store doit se fermer.

Le contact doit être connecté à la touche murale "ouvrir", après 4 minutes de persistance du contact fermé la centrale entre en modalité horloge. Les touches murales peuvent être utilisées normalement si la fonction "horloge" n'est pas activée, au contraire toute commande, même par télécommande est ignorée. Comme d'habitude une alarme, cause la fermeture du store qui ouvrira complètement lorsqu'il est terminé, indépendamment de la position de dip d'ouverture automatique (dip 2).

8. Réglage fin de course et temps de fonctionnement

La position des fin de course en ouverture et en fermeture de l'automatisation peut être réglée par des fins de course mécaniques du moteur utilisé— L'armoire de commande est en tout cas équipée d'un temps de fonctionnement maximum, égale à 7 minutes, pour permettre l'arrêt automatique du moteur aussi en cas de panne des fins de course du moteur.

9. Expansion capteur vent

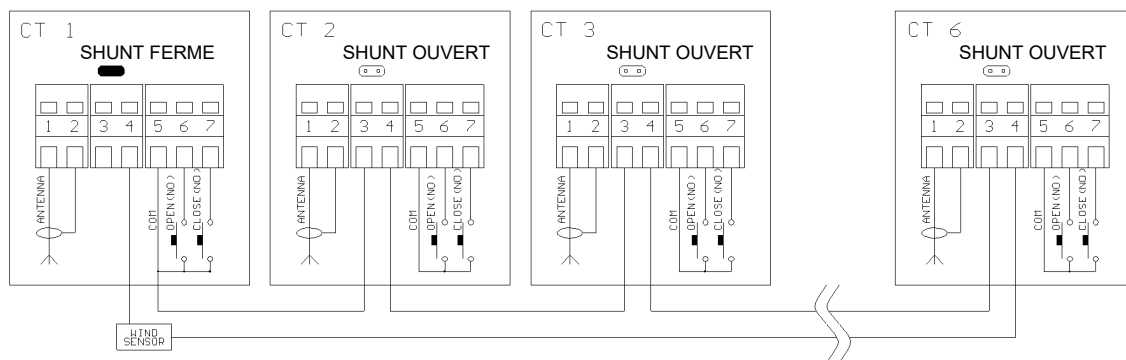

Configuration shunt pour expansion capteur vent

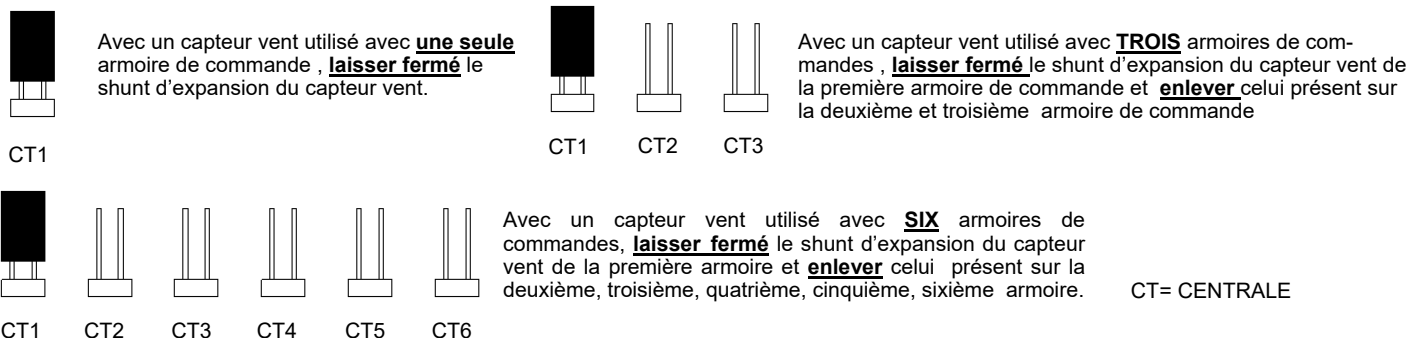

Spécifications techniques B1VR PROX

Tension d'alimentation	230 Vac +10% -15%		
Sorties moteurs	230Vac 500W MAX cosΦ > 0.8		
Absorption carte	4W MAX (exclu accessoires et utilisateurs)		
Temps de fonctionnement moteur	7 minutes		
Temps d'attente après alarme vent	7 minutes		
Température de fonctionnement	-10°C ... +60°C		
Fréquence (*)	433.92 MHz (module bande large)	433.92 MHz (module bande étroite)	40.665 MHz (modulo quartzé)
Portée radio en champ libre (*)	20-40m	30-60m	30-60m
Type d'antenne (*)	Stylo incorporée		
Nombre de codes disponibles (*)	18 milliards de milliards (réception CODE VARIABLE BIROL® ET CLARUS)		
Canaux mémorisables (*)	1000 avec module mémoire B.RO 1000 (CODE VARIABLE) (2000, 4000, 8000 optionnels)		

(*) caractéristiques valides seulement en présence d'un récepteur radio

GARANTIE - La garantie du fabricant est valable aux termes de la loi à compter de la date estampillée sur le produit et est limitée à la réparation ou substitution gratuite des pièces reconnues comme défectueuses par manque de qualité essentielle des matériaux ou pour cause de défaut de fabrication. La garantie ne couvre pas les dommages ou défauts dus à des agents externe, manque d'entretien, surcharge, usure naturelle, choix de produit inadapté, erreur de montage, ou autres causes non imputables au producteur. Les produits trafiqués ne seront ni garantis ni réparés. Les données reportées sont purement indicatives. Aucune responsabilité ne pourra être attribuée pour les réductions de portée ou les disfonctionnements dus aux interférences environnementales. Les responsabilités à la charge du producteur pour les dommages causés aux personnes pour cause d'incidents de toute nature dus à nos produits défectueux, sont uniquement celles qui sont visées par les lois italiennes

Cuadro de mando para 1 motor con entrada anemómetro

1. Introducción

El cuadro de mando de la serie B1VR PROX es un aparato apto para el accionamiento y control de toldos de sol y persianas de manera simple y completa, proyectada para satisfacer cualquier exigencia. Este producto puede accionar 1 motor de 230 Vac monofásico con 500W max de potencia. El cuadro de mando B1VR PROX, si esta equipado con un receptor radio, usar el sistema de decodificación de código variable, seguro e intuitivo en la instalación. En la memoria extraíble es posible memorizar en modo permanente hasta 1000 canales (8000 con memoria opcional) de la serie Birol® y CLARUS. Tiene una entrada para un sensor viento (serie WIN Allmatic), que permite cerrar el automatismo en el caso se presente una situación de peligro debida a una excesiva velocidad del viento. Además, son presentes 2 entradas separadas para los pulsadores de apertura y cierre del motor y para la modalidad programada (función reloj). En el caso no sea instalado el receptor radio, para accionar el automatismo es necesaria la presencia de los pulsadores cableados.

**PRECAUCION: NO INSTALAR EL CUADRO DE MANDO SIN ANTES HABER LEIDO LAS INSTRUCCIONES !!!
LA INSTALACION DEBE SER REALIZADA SOLO POR PERSONAL CALIFICADO**

2. Configuración

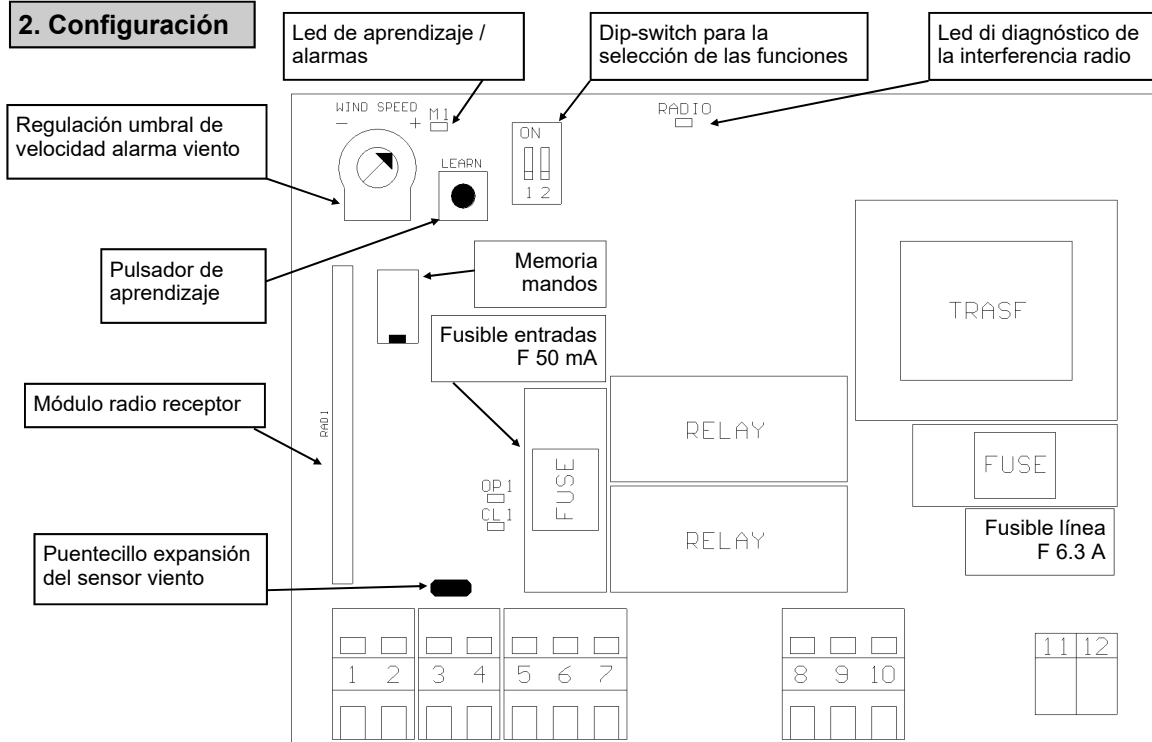

3. Conexiones

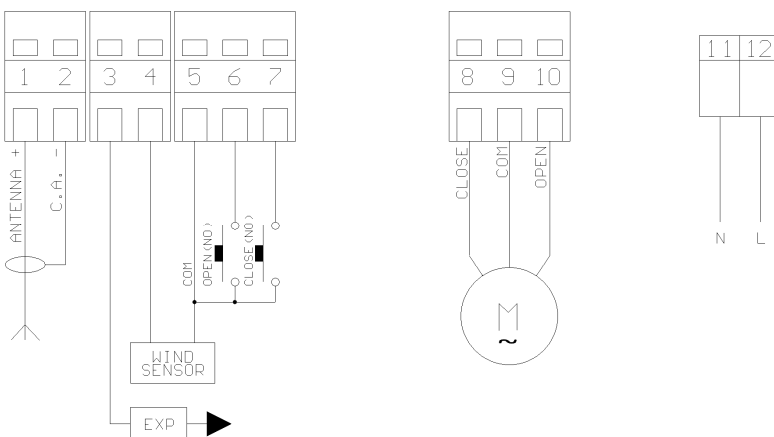

Instalación y recomendaciones

- Conectar el motor a los bornes 8, 9 y 10 respetando el esquema y la polaridad del motor (abre = desenrollar toldo, cierra = enrollar toldo).
- Conectar los pulsadores abre y cierra del motor a los bornes 5, 6 y 7 respetando el esquema y **tratando de separar lo más posible estos cables de los de tensión de red y del motor.**
- Conectar el reloj a los bornes 5 y 6 (ver parágrafo 7).
- Conectar el sensor viento a los bornes 4 y 5. **También en este caso, evitar de hacer correr el cable cerca de los cables de tensión de red y del motor, en modo de aislar de interferencias externas.** Para un esquema de conexión de un anemómetro con más centrales, remitimos al parágrafo 9.
- Conectar los cables de la tensión de red 230Vac a los bornes 11 y 12.

Conexiones Sensor viento

WIN S:
Conectar los cables a los bornes **Nº4** y **Nº5** de la regleta de bornes B1VR.

KAIROS S:
Conectar los cables a los bornes **Nº4** y **Nº5** de la regleta de bornes B1VR.

NOTA: los cables de conexión no tienen polaridad.

NOTA: la central es compatible también con el sensor **WIN EX**.

Controles preliminares

Llevar el toldo a la mitad del recorrido, llevar el trimmer umbral viento al mínimo y accionar manualmente el anemómetro, asegurarse que el automatismo cierre cuando es detectada una condición de peligro. Si el automatismo abre controlar el cableado del motor.

4. Funciones seleccionables desde DIP-Switch

El cuadro de mando tiene la posibilidad de funcionar en diferentes modos, según como se regulen los dip-switch de selección de las funciones.

4.1. Dip 1 OFF

- Mandos con teclas abre y cierra: con el uso de un mando memorizado Birol de 2 o 4 teclas y CLARUS, presionar la tecla abre del automatismo se abre completamente, una segunda presión de la tecla no bloquea el movimiento. Si se quiere parar el movimiento se debe presionar la tecla relativa al movimiento opuesto, en este caso la tecla cierre o la tecla STOP para la serie CLARUS. Para cerrar se presiona nuevamente la tecla cierre. Lo mismo vale para la otra tecla.
- Pulsadores / interruptores abre y cierre a hombre presente: el automatismo es accionado solo durante el cierre del contacto, liberando la tecla el cerramiento se bloquea.
- Si se usan desviadores / interruptores de posición fija dejados en abre o cierre el automatismo quedará completamente abierto o cerrado, independientemente de las ordenes dadas desde el mando.



On
Off

Figura 2a: posición a

4.2. Dip 1 ON - (NO UTILIZAR CON INTERRUPTORES DE POSICION FIJA.)

- Mando de una tecla paso-paso: con el uso de un mando memorizado, presionar reiteradas veces la tecla "a" o "a1" se obtendrá en sucesión la función abre - stop - cierra - stop - abre...
- Pulsador abre y cierra: presionar por un breve instante el pulsador de apertura, se obtiene la apertura completa del cerramiento hasta el fin del tiempo de trabajo (fijo igual a 7 min.). Análogamente, presionando por un breve instante el pulsador de cierre, se obtendrá el cierre completo del automatismo hasta el fin del tiempo de trabajo.
- Si se tiene presionado por un breve instante el pulsador abre o cierra durante una fase de movimiento, se obtendrá un paro del movimiento del automatismo.



On
Off

Figura 2b: posición b

4.3. Dip 2 OFF

- En esta modalidad de funcionamiento, luego una alarma viento el cuadro de mando cierra el automatismo. Pasados 7 minutos, la misma puede ser abierta solo con un mando ordenado desde el mando, desde el pulsador o bien desde un desviador a posición fija puesto en abre. Si se agrega una alarma viento, el automatismo se cerrará.



On
Off

Figura 2c: posición c

4.4. Dip 2 ON

- En esta modalidad de funcionamiento, luego una alarma viento, el cuadro de mando cierra el automatismo y al vencimiento del tiempo de alarma (7 minutos) lo abre en la posición de partida solo con el automatismo parado. Si en vez el automatismo estaba en movimiento, el cuadro de mando se abre totalmente si el automatismo era en fase de apertura y permanecerá cerrada si el automatismo era en fase de cierre al momento de la alarma.
- En el caso sea instalado un interruptor / desviador de posición fija puesto en abre, el automatismo, al vencimiento del tiempo de alarma se abre completamente. Análogo resultado se obtendrá ordenando el mando desde un mando o presionando el pulsador Abre terminado el tiempo de alarma.



On
Off

Figura 2d: posición d

5. Función alarma viento

El cuadro de mando esta equipado con una entrada para la lectura de la velocidad del viento a través del anemómetro. Esta función es útil, por ejemplo, para evitar que el toldo se dañe con una fuerte ráfaga de viento: en este caso el cuadro de mando entra en alarma viento y cierra el automatismo.

- Durante la fase de alarma, el led M1 indica la alarma destellando. La fase de alarma tiene una duración de aprox. 7 minutos.
- Al vencimiento del tiempo de 7 minutos, si el viento desciende bajo el umbral de la alarma, el toldo baja hasta la posición precedente a la alarma (función de reapertura automática). Si el viento persiste, el toldo permanece en la posición cerrada hasta la suspensión de la alarma.
- Si son instalados desviadores/interruptores de posición fija dejados en abre, pasados los 7 minutos el toldo se reabrirá completamente, si en cambio son posicionados en cierre el toldo no se reabrirá.
- Se puede regular el umbral de intervención de la alarma viento actuando sobre el trimmer de regulación, teniendo presente que girando hacia la derecha se tiene un umbral más alto, sera necesario un viento más fuerte para hacer partir la alarma el cuadro de mando.
- Durante la instalación es posible borrar el tiempo de espera de 7 minutos, presionando la tecla LEARN luego algun segundo de falta de viento.

Importante: En caso de Black-out a la primer alarma viento el toldo se cierra y no se abre

- ⇒ El comportamiento del cuadro de mando, cesada la alarma viento, es condicionado por la regulación del DIP 2
- ⇒ La intervención de la alarma tiene el dominio sobre todos los otros mandos (mandos, pulsadores).

NOTA: En el caso el cuadro de mando se encuentre en estado de cierre, a través de una maniobra manual, el automatismo sera llevado en apertura, un intervención del sensor no hará cerrar el toldo en cuanto el cuadro de mando se encuentra en el estado de cerrado.

6. Aprendizaje de un mando

6.1. Aprendizaje de un mando de aprendizaje LEARN de la tarjeta.

El cuadro de mando B1VR PROX (si esta dotado de receptor radio) puede ser accionado por todos los mandos Allmatic de la serie B.RO 433 MHz, y de la serie CLARUS. En la tarjeta hay una tecla de aprendizaje (LEARN) con la cual es posible entrar en modalidad de aprendizaje mando.



1. Presionar y liberar la tecla de aprendizaje (LEARN) presente en la tarjeta; el led rojo M1 se enciende.
2. Presionar la tecla "a" o "a1" del mando. El cuadro de mando memorizado automáticamente también la tecla "b" o "b1" y la tecla "c" para la serie CLARUS ("a" o "a1" como tecla "abre", "b" o "b1" como tecla "cierra" y "c" como tecla "stop"). El cuadro de mando señala la memorización del canal con dos destellos si el canal no había sido memorizado e uno si el canal había sido ya memorizado.
3. Memorizado el canal, el cuadro regresa a la modalidad de funcionamiento normal. Si en veinte segundos no se transmite una señal, el cuadro de mando sale automáticamente de la modalidad de aprendizaje.



Atención al estado de inversión de las teclas (ver parágrafo 6.3)

6.2. Aprendizaje de los sucesivos mandos con un mando ya memorizado.

1. **Apertura de la memoria:** Para abrir la memoria de un mando, referirse a las instrucciones del mando en posesión. Una vez abierta la memoria del cuadro de mando, este último lo señala encendiendo el led rojo M1.
2. Presionar la tecla "a" o "a1" del mando. El cuadro de mando memoriza automáticamente también la tecla "b" o "b1" y la tecla "c" para la serie CLARUS ("a" o "a1" como tecla "abre", "b" o "b1" como tecla "cierra" y "c" como tecla "stop"). La central señala la memorización del canal con dos destellos si el canal no era memorizado y uno si el canal era ya memorizado.
3. Memorizado el canal, el cuadro de mando regresa a la modalidad de funcionamiento normal.

Si durante el aprendizaje no se transmite ninguna señal por 20 segundos, el cuadro de mando sale automáticamente de la modalidad de aprendizaje.

 **Atención al estado de inversión de las teclas (ver parágrafo 6.3)**

6.3. Inversión de las teclas.

Esta opción permite invertir la funcionalidad de las teclas de los mandos de la B.RO. o CLARUS: se puede pasar de la *modalidad directa* ("a" o "a1"=>movimiento abre, "b" o "b1"=>movimiento cierra, c=>stop solo para CLARUS) a la *modalidad inversa* ("a" o "a1"=>movimiento cierra, "b" o "b1"=>movimiento abre, c=>stop solo para CLARUS)

De default el cuadro de mando es regulado en *modalidad directa*. Para pasar a la *modalidad inversa*, con el cuadro alimentado y motores parados, será suficiente:

1. Pulsar y mantener presionada la tecla LEARN
2. Manteniendo presionada la tecla LEARN cambiar el estado del Dip.1
3. El cuadro emite 2 destellos
4. Liberar la tecla LEARN y llevar el Dip.1 a la posición deseada.

Para regresar a la *modalidad directa* repetir el procedimiento: esta vez el cuadro emite 3 destellos.

NOTAS: la modalidad inversa no tiene efecto sobre las teclas cableadas.

La modificación tiene efecto sobre TODOS los mandos ya memorizados, y que serán memorizados sucesivamente.

El reset del cuadro de mando llevarla a la *modalidad directa*.

MODALIDAD DIRECTA (Activación con 3 destellos)	"a" o "a1"	abre
	"b" o "b1"	cierra
	"c" (solo CLARUS)	stop

MODALIDAD INVERSA (Activación con 2 destellos)	"a" o "a1"	cierra
	"b" o "b1"	abre
	"c" (solo CLARUS)	stop

6.4. Borrado de un mando desde la memoria de un cuadro de mando



PRESIONAR la tecla escondida "e"

PRESIONAR contemporáneamente la tecla escondida "e" + la tecla "a"

BORRADO mando serie B.ro:

1) Presionar la tecla escondida "e" presente en el mando; el led M1 se enciende. Esta operación equivale a presionar la tecla de aprendizaje (LEARN) sin tener que acceder físicamente al cuadro.

2) Presionar contemporáneamente por algunos segundos la tecla escondida y la tecla "a" del mando a borrar ("e"+"a"). El cuadro de mando señala que se ha borrado con 4 destellos prolongados. Luego, el cuadro de mando regresa a la modalidad de funcionamiento normal.

Este procedimiento borra completamente el mando del cuadro de mando.

BORRADO mando serie CLARUS:

Para realizar el borrado de un canal o del completo mando, se debe acceder al menú interno del mando. Para hacer esto, remitimos a las instrucciones del mando en posesión.



Atención: No usar este procedimiento en presencia de más centrales en función, en cuanto la apertura de la memoria se produciría para todos los dispositivos en el cual el canal se han memorizado. En tal caso quitar tensión a las centrales no interesadas.

6.5. Borrado total de la memoria y reactivación de las regulaciones de fábrica

Es posible en cada momento reactivar los valores de fábrica resetando la tarjeta. Esta operación lleva también al borrado de todos los mandos. **Esta operación debe ser realizada siempre con el cerramiento cerrado y parado.** Para el reset de la tarjeta es suficiente:

1. Quitar la alimentación de la tarjeta.
2. Tener presionada la tecla de aprendizaje.
3. Alimentar la tarjeta, teniendo siempre presionado la tecla de autoaprendizaje. Luego aprox. 5 segundos, el led M1 inicia a destellar.
4. A este punto, liberar la tecla de aprendizaje.
5. Al apagado del led, todos los mandos son borrados y se reactivan las regulaciones de default.

7. Modalidad "reloj"

La función reloj no se usa con la modalidad hombre presente (DIP 1 OFF)

La modalidad reloj es usada en aquellas situaciones en la cual se quiere abrir y cerrar los toldos en horarios bien precisos. Es necesario un timer externo con un contacto limpio que permanece cerrado por todo el tiempo en el cual el toldo debe permanecer abierto y debe abrir cuando el toldo debe cerrarse. El contacto es conectado al pulsador de pared "abre", luego 4 minutos de persistencia del contacto cerrado la central entra en modalidad reloj. Los pulsadores de pared pueden ser utilizados normalmente si la función "reloj" no esta activada, en caso contrario cualquier mando, también de un telecomando, es ignorado. Como es habitual una alarma provoca el cierre del toldo que se abre completamente apenas esto es terminado, independientemente de la posición del dip de reapertura automática (dip 2).

8. Regulación final de carrera y Tiempo de trabajo

La posición de final de carrera en apertura y en cierre del automatismo es regulada a través de los finales de carrera mecánicos del motor utilizado. El cuadro de mando esta equipado de un tiempo de trabajo máximo, igual a 7 minutos, para consentir el paro automático del motor también en el caso de avería de los finales de carrera del motor

9. Expansión sensor viento

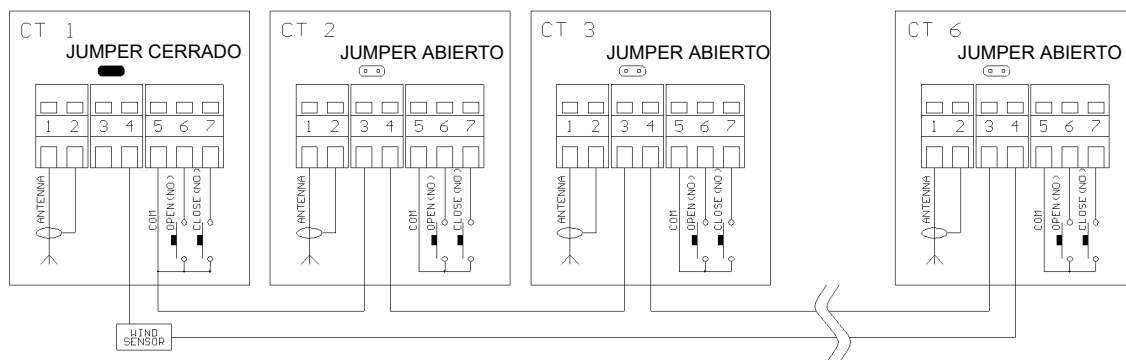

Regulación puentecillo para expansión sensor viento

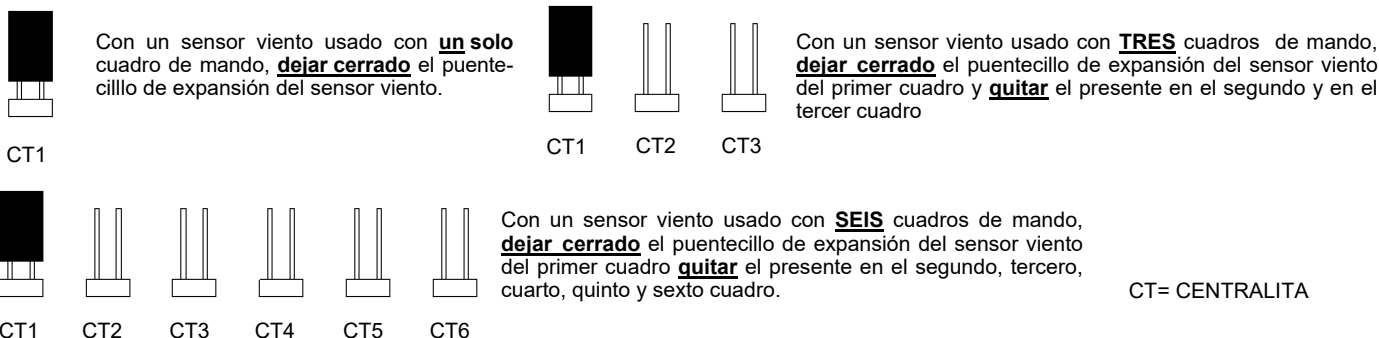

Características técnicas B1VR PROX

Tensión de alimentación	230 Vac +10% -15%		
Salida motor	230Vac 500W MAX cosΦ > 0.8		
Absorción tarjeta	4W MAX (excluido accesorios y usuario)		
Tiempo de trabajo motor	7 minutos		
Tiempo de espera luego alarma viento	7 minutos		
Temperatura de funcionamiento	-10°C ... +60°C		
Frecuencia (*)	433.92 MHz (módulo banda larga)	433.92 MHz (módulo banda estrecha)	40.665 MHz (módulo cuarzado)
Alcance radio en campo libre (*)	20-40 mts.	30-60 mts.	30-60 mts.
Tipo antena (*)	Estilete incorporado		
Número códigos disponibles (*)	18 millones de millones (recepción CODIGO VARIABLE BIROL® Y CLARUS)		
Canales memorizables (*)	1000 con módulo memoria B.RO 1000 (CODIGO VARIABLE) (2000, 4000, 8000 opcional)		

(*) características válidas solo en presencia de un receptor radio

GARANZIA - La garanzia del produttore ha validità a termini di legge dalla data stampigliata sul prodotto ed è limitata alla riparazione o sostituzione gratuita dei pezzi riconosciuti dallo stesso come difettosi per mancanza di qualità essenziali nei materiali o per deficienza di lavorazione. La garanzia non copre danni o difetti dovuti ad agenti esterni, deficienza di manutenzione, sovraccarico, usura naturale, scelta del tipo inesatto, errore di montaggio, o altre cause non imputabili al produttore. I prodotti manomessi non saranno né garantiti né riparati. I dati riportati sono puramente indicativi. Nessuna responsabilità potrà essere addebitata per riduzioni di portata o disfunzioni dovute ad interferenze ambientali. La responsabilità a carico del produttore per i danni derivati a chiunque da incidenti di qualsiasi natura cagionati da nostri prodotti difettosi, sono soltanto quelle che derivano inderogabilmente dalla legge italiana.